



Manuel d'utilisation

SmartChair Travel
PL001-7 Series



Distribution France SARL ACEKARE
7 rue de Mireport 33310 LORMONT, FRANCE
09 80 80 85 15 - contact@acekare.com

Sommaire

Conseils d'utilisation.....	4
Introduction.....	5
Consignes de sécurité.....	6
Fonctions.....	7
Spécifications techniques.....	9
Avertissement interferences électromagnétiques.....	10
Sécurité.....	11
Guide d'installation.....	19
Guide d'opération.....	21
Valve de déverrouillage électromagnétique.....	22
Guide d'utilisation / Valve de déverrouillage électromagnétique.....	23
Méthode d'utilisation de la roulette de transport.....	24
Batterie.....	25
Dépliage du fauteuil.....	29
Pliage.....	30
Transfert latéral.....	31
Contrôleur.....	32
Dépannage.....	33
Garanties.....	34
Contenu.....	35

Conseils d'utilisation

Ce produit est entraîné par un moteur DC et peut être utilisé à l'intérieur et à l'extérieur. (Il est recommandé de ne pas l'utiliser à l'extérieur pendant une longue période, et la température ambiante varie de -5 °C à 45 °C).

Utilisé par les personnes âgées et les handicapés comme un outil de voyage, le fauteuil roulant électrique est ultra-compact, léger, portable, sûr et confortable.



ATTENTION

Utilisateurs :

Ne pas utiliser le fauteuil roulant sans lecture préalable et la compréhension du manuel du propriétaire. Si vous avez des problèmes de compréhension des avertissements, des notes et des instructions contenues dans le manuel, veuillez contacter votre distributeur pour des conseils professionnels et vous aider. Une utilisation inappropriée peut causer des blessures corporelles. Il est conseillé d'apprendre son utilisation sous la direction de techniciens professionnels qualifiés.

Distributeurs et techniciens :

Ne pas utiliser le fauteuil roulant sans avoir lu et compris le manuel du propriétaire. Si vous avez du mal à comprendre les avertissements, les notes et les instructions contenues dans le manuel, s'il vous plaît contacter Acekare pour obtenir des conseils professionnels et de l'aide. Dans le cas contraire, une utilisation inappropriée peut causer des blessures corporelles aux utilisateurs.

Introduction

Cher client,

Merci d'avoir choisi l'un des fauteuils de la gamme SmartChair Travel.

Nous avons conçu et fabriqué ce fauteuil dans un souci de sécurité, confort et de transportabilité.

Le SmartChair Travel vous aidera à regagner en mobilité et deviendra votre compagnon de déplacement.

Veillez lire attentivement les instructions avant toute première utilisation. Ce manuel vous aidera à comprendre les performances, l'utilisation et l'entretien approprié de votre fauteuil roulant. Si vous avez besoin d'aide ou de conseils, ou si vous n'arrivez pas à contrôler votre fauteuil SmartChair Travel, veuillez contacter immédiatement votre distributeur pour une meilleure utilisation et assistance.

Acekare

Consignes de sécurité

Les icônes suivantes sont utilisées pour identifier les avertissements, actions obligatoires et interdites. Il est essentiel que vous les compreniez pleinement et que vous soyez familiarisé avec ces icônes avant utilisation.



Lire et suivre les instructions de ce manuel



Avertissement de sécurité ou une indication d'une opération dangereuse pouvant mettre en danger vous ou d'autres personnes.



Equipement de classe 2 (accessoires)



Partie appliquée en général



Risque de pincements/blessures au doigt



Conserver dans un état propre et sec ; loin de la pluie, de la neige, de la glace, du sel et de l'eau



Conforme au test de l'EMI/RFI à un niveau d'immunité de 30 V/m



Substance corrosive contenue dans la batterie



Danger d'explosion



Gardez les outils et autres objets métalliques à l'écart des deux extrémités de la batterie. En cas de contact, un choc électrique peut se produire et causer des blessures



Matériel inflammable, évitez l'exposition à toute source de chaleur comme une flamme ou des étincelles. Ne pas transporter avec des matériaux inflammables, explosifs ou combustibles



Recyclage des batteries



Ne pas utiliser dans les véhicules à moteur

Fonctions



1. Dossier

2. Déverrouillage accoudoirs

3. Boîtier de commande

4. Coussin d'assise

5. Batterie

6. Moteur

7. Palette/Repose-pied

8. Roue avant

Fonctions



9. Fourche avant

10. Câble de déverrouillage

11. Levier de déverrouillage électromagnétique

12. Déverrouillage anti-bascules

13. Roues anti-bascules

14. Garde-boue

15. Roulettes de transport

Spécifications techniques

Mode	PL001-7002
Dimensions (déplié): L x W x H	900*620*930mm (35.4"*24.4"*36.6")
Dimensions (plié): L x W x H	800*620*320mm(31.4"*24.4"*12.6")
Poids max. utilisateur	120kg,(22 lbs)
Poids	23 kg (avec batterie)/ 20.5kg (sans batterie)
Pente max. de sécurité	6°
Autonomie	Plage de distance de conduite continue théorique : 24.3km plage de distance de manœuvre théorique (km) : 11.0km
Vitesse max.	6 km/h
Diamètre de rotation	720 mm (28.3")
Franchissement max.	35mm
Moteur	
Type	Moteur Brushless
Capacité nominale	140W
Tension / Courant d'entrée	DC 24V
Quantité	2
Système de freinage	Frein électromagnétique
Distance de freinage	A vitesse max.: 1 m
Batterie	
Type	Batterie Lithium-ion
Capacité nominale	12 Ah
Courant de sortie	DC 24V (Courant de charge 2A (Chargeur de batterie externe c,IPX1)
Quantité	1
Contrôleur	
Type	Brushless Dual-drive Rocker Controller
Puissance	280W
Courant	DC 24V/12A A maximum: 15A
Roues avant	
Diamètre et taille roue	178mm x 35 mm (7" ´ 1.4")
Type	Pneu plein
Matière	PU
Quantité	2
Roues arrières	
Diamètre et taille roues	254mm x 55 mm (10" ´2.2")
Type	Pneu plein
Matière	PU / Rubber
Quantité	2
Dossier	
Non ajustable	

Avertissement interférences électromagnétiques



Le fauteuil roulant électrique peut être affecté par des interférences électromagnétiques (EMI). Par conséquent, il est essentiel pour les utilisateurs de se familiariser avec les instructions. Cette section vise à décrire les problèmes causés par l'interférence électromagnétique, afin d'aider les utilisateurs à comprendre et à prendre des mesures de protection contre ce risque.

- **L'interférence des ondes électromagnétiques**

Le fauteuil roulant électrique est sensible aux ondes électromagnétiques dont les sources proviennent de stations de radiodiffusion, de stations de télévision, d'émetteurs radio et de l'équipement de communication comme les radios bidirectionnelles. L'interférence de ces ondes électromagnétiques peut causer un dysfonctionnement ou des dommages permanents au système de freinage et de contrôle du fauteuil roulant. Le fauteuil roulant électrique a passé le test DE 30 V/m EMI et a un certain degré d'immunité à la plupart des sources d'énergie électromagnétiques communes.



Restez loin de toutes les sources d'émission d'ondes radio, telles que les stations de télévision, station de radio, etc.

Si des interférences se produisent et provoquent un mouvement involontaire vers le fauteuil roulant d'une manière incontrôlée, coupez immédiatement le courant.

Aucune modification d'aucune forme du fauteuil roulant électrique n'est autorisée, y compris l'ajout ou le retrait de pièces.

Utilisateurs



Gardez les outils et autres objets métalliques à l'écart des deux extrémités de la batterie. En cas de contact, un court-circuit ou un choc électrique peut se produire et causer des blessures.

Le personnel de santé doit être formé sur l'utilisation sécuritaire du fauteuil roulant électrique.

Vous devez d'abord vous familiariser avec le fauteuil roulant avant utilisation.

Vous devez vous entraîner à utiliser le fauteuil roulant électrique avec l'aide du personnel de santé jusqu'à ce que vous soyez suffisamment confiant pour effectuer les opérations de façon indépendante, habile et sécuritaire, comme aller de l'avant, tourner, franchir les obstacles, freiner, etc...

N'effectuez pas d'opérations inconnues si vous ne pouvez pas vous assurer de votre sécurité.

Aidants

En fonction des besoins spécifiques des utilisateurs, vous devez aider l'utilisateur à utiliser de manière sécurisée le fauteuil roulant, avec l'aide et les conseils des médecins, des infirmières et des physiothérapeutes.

Lorsque vous poussez le fauteuil roulant, vous devez tirer le levier de débrayage du frein électromagnétique vers la position « Unlock ». Dans ce cas, les freins du moteur ne fonctionneront plus.

Lors de la poussée du fauteuil, gardez en tête les points suivants :

Vous aiderez les utilisateurs à garder leur corps dans la bonne posture en conformité avec la dynamique du corps humain, afin de ne pas blesser le dos des utilisateurs. Vous pouvez légèrement plier vos genoux et redresser votre dos vertical lorsque vous soulevez les utilisateurs ou lorsque le fauteuil roulant est en pente.

Avant d'opérer, vous devez dire aux utilisateurs ce que vous avez l'intention de faire, vos raisons de le faire et ce que vous voulez qu'ils fassent, ce qui aidera les utilisateurs à prévenir toute blessure accidentelle.

Ayez conscience des escaliers, marche et trottoirs où vous pourriez tomber ou vous retourner.

Vous devez rappeler aux utilisateurs de s'appuyer contre le dossier lorsque vous allez incliner le fauteuil roulant vers l'arrière. Vous déplacerez lentement le fauteuil roulant électrique sur les marches, pour prévenir toute blessure des utilisateurs ou tout dommage au fauteuil roulant lui-même. Attention aux risques d'obstacles/pièges.

Boîtier de commande



Veillez noter que vous pourriez avoir besoin de modifier les paramètres du boîtier de commande (Fig. A1) pour éviter tout risque de collisions ou de chutes.

Vérifiez et ajustez les paramètres du boîtier de commande tous les six mois.

Pour modifier les paramètres, veuillez contacter votre revendeur



1. Si vous arrêtez le fauteuil roulant électrique même pour une courte période de temps, veuillez éteindre le fauteuil roulant afin de :

- Prévenir tout mouvement accidentel du fauteuil roulant lorsque vous ou quelqu'un d'autre touche accidentellement le joystick.
- Prévenir toute interférence électromagnétique accidentelle, qui pourrait affecter l'utilisation normale du fauteuil roulant électrique.



A1

2. Les non-utilisateurs ne doivent pas toucher le joystick, afin de prévenir tout mouvement anormal du fauteuil roulant électrique.

Environnement d'utilisation

Ce fauteuil roulant électrique ne doit pas être utilisé ou stocké sous une pluie importante, la neige ou la glace.

1. L'exposition à l'eau ou à une humidité excessive peut causer des pannes électriques. Les cadres, moteurs et autres pièces ne sont pas complètement étanches et peuvent rouiller ou se corroder de l'intérieur.

Pour éviter tout dysfonctionnement, veuillez respecter les directives suivantes :

Évitez d'utiliser ou de placer la chaise roulante dans un environnement humide ou d'entrer directement en contact avec l'eau (p. ex. fortes pluies).

N'utilisez pas le fauteuil roulant électrique lorsque vous prenez une douche, un sauna ou une baignade.

N'utilisez pas la chaise roulante autour des sources d'eau (p. ex. rivière, lac, mer, etc.).

Remplacer le boîtier de commande s'il est endommagé.

Assurez-vous que toutes les connexions électriques sont sécuritaires et non lâches.

Sécurité

Vous ne devez pas laver la chaise roulante avec de l'eau. Si le fauteuil roulant électrique est mouillé, veuillez retirer la batterie dès que possible et faire sécher le fauteuil roulant. Assurez-vous que le fauteuil roulant est sec avant de charger la batterie pour l'utiliser.

2. Lorsque vous conduisez sur des surfaces humides ou sans friction, veuillez-vous déplacer avec précaution à une vitesse lente.

Vous devez vous assurer qu'il est sécuritaire de le faire.

Si une ou deux roues principales perdent de la traction, vous devez vous arrêter immédiatement pour empêcher le fauteuil roulant électrique de perdre le contrôle ou de tomber.

Ne conduisez pas dans les pentes ou les rampes couvertes de neige, de glace, d'eau, d'huile, etc.

3. Assurez-vous de l'éteindre après utilisation, chargez les batteries et garder le fauteuil roulant propre et sec.

Surfaces routières



ATTENTION

1. Le fauteuil roulant électrique est conçu de manière optimale pour les surfaces planes ; comme le béton, l'asphalte et les sols intérieurs.

2. N'utilisez pas le fauteuil roulant sur du sable, un sol meuble ou des surfaces trop inégales pour éviter d'endommager les roues, les roulements, les arbres et les moteurs, ainsi que le desserrage possible des fixations.

Conduire dans un environnement de circulation



ATTENTION

B1

Attention aux règles de circulation locales sur les voies publiques.

Vous devez être conscient qu'il est dangereux de conduire sur les routes publiques ou les parkings.

1. Pour une visibilité accrue la nuit, le fauteuil roulant est doté de marqueurs réfléchissant la lumière (Fig. B1).

2. Les utilisateurs peuvent également porter des vêtements réfléchissants.

3. Lorsque vous utilisez le fauteuil roulant dans la circulation entre des véhicules à moteur, assurez-vous que le conducteur vous remarque. Avant de continuer à utiliser le fauteuil roulant, établissez un contact visuel avec le conducteur et faites des gestes pour montrer vos intentions jusqu'à ce que vous soyez sûr qu'il est sécuritaire de conduire.

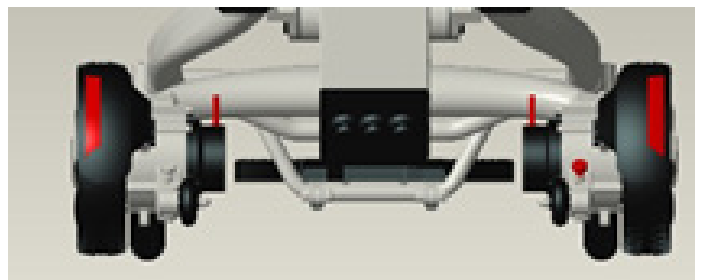

Conduite à bord des véhicules



1. Dans la mesure du possible, évitez d'utiliser le fauteuil à bord des moyens de transports (bus, métro, train, avion, bateau).
2. Si vous utilisez ces transports en restant sur le fauteuil, il est primordial de bien attacher votre ceinture, et de trouver un endroit où vous pourrez attacher les roues ou le fauteuil, afin d'éviter tout accident en cas d'arrêt brutal ou d'accident de la circulation.
3. Ne placez jamais le fauteuil à l'avant d'un véhicule, afin de ne pas interférer avec la conduite de celui-ci.
4. Evitez de lever le fauteuil lorsque l'utilisateur est assis sur le fauteuil, lors de la montée ou de la descente des véhicules. Si c'est absolument nécessaire, veuillez agripper l'avant et l'arrière de l'assise, ne jamais soulever par les accoudoirs ou le dossier.

Equilibre lors de la conduite



Gardez l'équilibre et la stabilité du fauteuil roulant électrique pour éviter de basculer pendant la conduite vers l'avant et vers l'arrière.

Les facteurs suivants peuvent affecter la répartition du poids du fauteuil roulant :

1. hauteur et angle d'assise
2. changements dans la position, la posture ou la répartition du poids du corps de l'utilisateur
3. inclinaison de la rampe ou de la pente
4. les sacs à dos ou autres articles modifient le poids total et la répartition du poids du fauteuil roulant

Si vous devez modifier ou ajuster le fauteuil roulant électrique, veuillez consulter votre fournisseur à l'avance et obtenir l'autorisation du fabricant. Le fauteuil roulant modifié peut nécessiter des ajustements supplémentaires pour corriger l'équilibre. Utilisez le fauteuil roulant modifié avec une prudence particulière jusqu'à ce que vous soyez familier avec la balance et les moyens d'éviter de tomber ou de basculer.



Monter / Descendre



ATTENTION

B3



1. Avant de monter sur le fauteuil roulant, assurez-vous que l'alimentation est coupée. Sinon, si vous touchez le joystick, cela peut entraîner des mouvements inattendus.
2. Assurez-vous que le moteur est en position «Lock» et que le fauteuil roulant ne bougera pas tout seul.
3. Consultez vos professionnels de la santé sur la façon la plus sûre de déplacer votre corps.

- Apprenez à positionner votre corps et à vous soutenir tout en bougeant. Demandez aux autres de vous aider jusqu'à ce que vous soyez sûr de pouvoir monter et descendre en toute sécurité du fauteuil roulant. Déplacez le fauteuil roulant aussi près que possible de la position cible. Si possible, veuillez utiliser l'équipement auxiliaire correspondant.
4. Relevez le repose-pieds avec vos mains ou vos pieds (Fig. B2), puis maintenez les accoudoirs pour vous donner un moyen approprié de monter sur le fauteuil roulant

Ne vous tenez pas sur le repose-pieds pour déplacer votre corps afin d'éviter les blessures. Soulevez le repose-pieds avant de monter sur le fauteuil roulant pour éviter toute obstruction.

5. Lorsque vous descendez du fauteuil roulant, veuillez d'abord soulever le repose-pieds. (Ne vous tenez pas debout sur le repose-pieds lorsque vous montez / descendez pour éviter de tomber), ou appuyez sur le bouton de déverrouillage de l'accoudoir de chaque côté, puis tirez l'accoudoir vers le haut et descendez par le côté (Fig. B3).

Inclinaison et extension du corps



Tendre les mains ou incliner votre corps affectera l'équilibre de poids du fauteuil roulant électrique. Si vous ne positionnez pas votre corps correctement, vous pouvez tomber ou basculer du fauteuil roulant.

Voici quelques mesures contre le risque de blesser ou d'endommager le fauteuil roulant électrique :

1. Si vous devez déplacer votre poids corporel, comme soulever votre corps d'un côté ou quitter le siège, ne penchez pas votre corps hors de la portée du coussin de siège.
2. Lorsque vous avancez sur votre siège, ne penchez pas trop votre corps. Votre hanche doit être toujours en contact avec le coussin du siège.
3. Ne tendez pas vos bras pour atteindre des choses trop éloignées car ceci peut provoquer une chute.
4. N'essayez en aucun cas de ramasser quoi que ce soit à travers l'espace entre vos genoux ou devant votre corps.
5. Lorsque vous étendez votre corps, n'exercez pas de force sur le repose-pied pour éviter que le fauteuil roulant ne bascule, ce qui pourrait entraîner des blessures graves.
6. Ne prenez pas appui sur le dossier, ce qui peut le casser ou faire basculer le fauteuil.

Rappels:

Déplacez votre fauteuil roulant le plus près possible de la position cible.

Si vous déplacez votre fauteuil roulant au-delà de la position cible, veuillez reculer pour vous en approcher.

Après avoir atteint la position cible, veuillez couper l'alimentation et tenir fermement la main courante, ce qui évite le risque de chute si le fauteuil roulant électrique est incliné.

S'habiller sur le fauteuil roulant



Note:

Lorsque vous vous habillez dans le fauteuil roulant, assurez-vous que l'alimentation est coupée pour empêcher le fauteuil roulant de bouger en raison d'un contact accidentel avec le joystick.

Franchissement d'obstacles



Vous devrez peut-être surmonter certains obstacles dans votre utilisation quotidienne, notamment les seuils de porte, les ascenseurs, les pentes, les nids de poule et les routes accidentées. Une mauvaise utilisation peut endommager le fauteuil roulant ou causer des lésions corporelles.

1. Une extrême prudence est requise lors du franchissement du seuil de porte. Même un léger changement de hauteur peut bloquer les roues avant et basculer sur votre fauteuil roulant. Donc veuillez : Retirer ou couvrir le seuil de porte avec une pente pour faire monter et descendre le fauteuil roulant. Installer une rampe de porte.
2. Lorsque vous déplacez le fauteuil roulant, veuillez regarder de plus près la zone que vous traversez.
3. Assurez-vous que vous pouvez traverser les obstacles en douceur et en toute sécurité lorsque vous utilisez le fauteuil roulant.
4. Ci-dessous, les mesures pour déplacer votre corps :
 - Inclinez légèrement le haut de votre corps vers l'avant lorsque vous êtes sur le point de franchir un obstacle.
 - Penchez doucement le haut de votre corps contre le dossier lorsque vous traversez un obstacle avec une pente descendante.

Conduite en marche arrière



Soyez extrêmement prudent lorsque vous conduisez en marche arrière. Si les roues arrière heurtent un objet obstructif, votre fauteuil roulant peut devenir incontrôlable et basculer.

1. Vous devez vous approcher lentement en conduisant en marche arrière.
2. Vous devez souvent vous arrêter et vérifier pour vous assurer que tous les objets obstructifs sont dégagés sur votre route qui passe.

Conduite sur des plan incliné



Lorsque vous conduisez sur une pente, l'équilibre du fauteuil roulant est modifié. Les pentes comprennent des coteaux et des rampes. Lorsque vous n'êtes pas sûr de l'utilisation sur les pentes, veuillez l'utiliser avec l'aide des autres et ne l'utilisez pas seul.

Veuillez noter avec une extrême attention :

1. Il est interdit de conduire sur des pentes dépassant 6°.
2. Il est interdit de conduire sur une pente mouillée et glissante (p. Ex. neige, glace, eau, huile).
3. Il est interdit de conduire dans des zones avec des pentes continues de haut en bas.
4. Il est interdit de conduire sur les pentes s'il y a des fosses au bas des pistes.

Poids maximum

1. La charge maximale du fauteuil roulant est de 120 kg, ne dépassez pas la charge maximale pendant l'utilisation du fauteuil roulant.
2. En aucun cas les utilisateurs ne doivent faire de la musculation pendant l'utilisation du fauteuil roulant.
3. La surcharge du fauteuil roulant peut endommager le siège, le cadre, les pièces attachées et le dispositif de pliage. Il peut causer de graves blessures aux utilisateurs ou à d'autres personnes, et endommager également le fauteuil roulant.
4. Tout problème causé par la surcharge en utilisation ne sera pas couvert par la garantie.

Montée/Descente des ascenseurs, escaliers, escalators

Les problèmes suivants doivent être pris en considération lors de l'utilisation des ascenseurs. :

Il est interdit d'utiliser le fauteuil dans les escaliers ou d'un escalator au risque de blessures corporelles graves.

Il est interdit d'utiliser le fauteuil dans les escaliers ou d'un escalator au risque de blessures corporelles graves.

Le fauteuil peut être utilisé dans les ascenseurs. Veuillez déplacer le fauteuil lorsque les portes sont ouvertes, et assurez-vous que la porte reste ouverte lorsque vous la franchissez.

Guide d'installation

Installation de la ceinture de sécurité



La ceinture de sécurité est conçue pour fixer le corps de l'utilisateur et l'empêcher de glisser vers le bas. Il ne peut pas protéger les utilisateurs en cas d'accident.

La ceinture peut être réglée pour le confort de l'utilisateur.

Utilisation de la ceinture :

1. Vous devez attacher la ceinture de sécurité pour assurer la sécurité personnelle.
2. Ouvrez la boucle de sécurité (Fig. D2) en pinçant la carte en plastique (Fig. D1).
3. Après vous être assis, insérez la carte en plastique de la boucle dans le boîtier en plastique de l'autre côté et vous entendrez un clic.
4. Vous pouvez régler la longueur de la ceinture de sécurité via la boucle de réglage (Fig. D3).
5. Lorsque vous devez descendre du fauteuil roulant, appuyez sur le bouton de sécurité et retirez la carte en plastique.

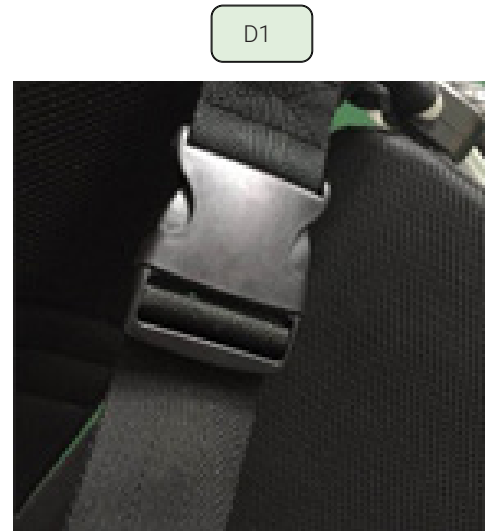

Assurez-vous toujours que la ceinture de sécurité est bien installée sur le fauteuil roulant et bien ajustée afin qu'elle ne vous inconforte pas.

Vérifiez toujours le bon état de la ceinture de sécurité avant utilisation. En cas de problème, veuillez demander l'entretien ou la réparation par le service après-vente.

Guide d'installation

Installation du boîtier de commande

En fonction des besoins des utilisateurs, le boîtier de commande peut être monté sur l'accoudoir droit ou gauche. (Le boîtier de commande est initialement monté sur l'accoudoir droit, veuillez contacter le fournisseur si vous souhaitez le changer sur le côté gauche)

1. Comme le montre la figure E1, le boîtier de commande est monté sur le côté droit du châssis (côté droit dans la direction avant).
2. Si vous voulez retirer le contrôleur, débranchez la prise et desserrez la pince.
3. Comme indiqué sur les Fig. E2 et Fig. E3, branchez le câble du boîtier de commande et le câble rallongé ensemble et fixez-les en rotation avec l'anneau de verrouillage.



E1



E2

Déverrouillage : Méthode A



E4



E5



E6

Déverrouillage : Méthode B

Instructions de déverrouillage :

1. Tirez la goupille à dégagement rapide à la position indiquée en E6 vers l'extérieur.
2. Tournez de 180 ° vers l'extérieur dans la direction indiquée en E6 jusqu'à ce qu'il soit verrouillé.
3. Si vous devez revenir à la position, retirez à nouveau la goupille et allumez le contrôleur.



E6



E6

Panneau de configuration

Le fonctionnement du fauteuil roulant électrique est contrôlé par des boutons et un joystick sur le panneau de commande. L'usage des boutons est décrit ci-dessous:

ETEINT

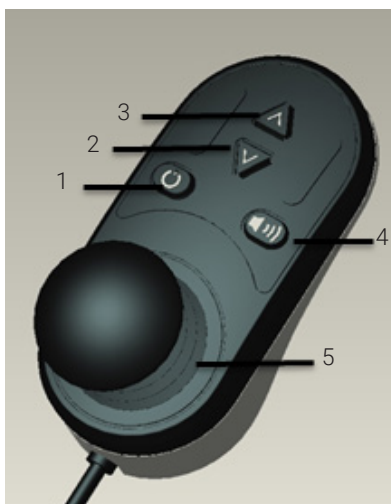

1. Bouton d'allumage

appuyez sur ce bouton pour l'allumer et appuyez à nouveau pour le désactiver.

2. Réduction de Vitesse

Appuyez sur ce bouton pour réduire la vitesse.

3. Augmentation de vitesse

Appuyez sur ce bouton pour augmenter la vitesse (max. 6km/h (3.75 m/hr)).

4. Bouton d'avertissement

Génère un bruit pour signaler votre présence.

5. Joystick

Contrôlez la direction et la vitesse du fauteuil roulant. Poussez le joystick dans la direction souhaitée.

(reportez-vous aux instructions du joystick)

ALLUMÉ



6. Indicateur de vitesse

Dispositif de 5 lumières. Lorsque la 1ère est allumée, le fauteuil est à la vitesse la plus basse, lorsque la 5ème est allumée, le fauteuil est à sa vitesse maximum.

7. Indicateur de batterie

Indique le niveau de la batterie.

Guide d'opération

Bouton "Power" d'allumage.

1. Appuyez sur ce bouton d'alimentation pour l'allumer. Appuyez à nouveau pour l'éteindre.



Valve de déverrouillage électromagnétique

1. Comme le montre la Fig. E8, la valve de déverrouillage électromagnétique est en position « Lock » dans un état vierge. Lorsque le fauteuil roulant est hors tension, la valve de déverrouillage électromagnétique fonctionne et le fauteuil roulant freine d'urgence, ce qui évite le risque que le fauteuil roulant glisse hors de la pente sans être contrôlé.
2. Comme le montre la Fig. E9, lorsque le moteur du fauteuil roulant est hors tension, la valve de déverrouillage électromagnétique peut être poussée vers le haut en position « Unlock », ce qui permet de déplacer le fauteuil roulant manuellement. (Veuillez pousser la valve de déverrouillage électromagnétique vers le bas en position de verrouillage après un déplacement manuel)

En position «Lock»



E8

En position «Unlock»



E9

Joystick



1. Lorsque vous apprenez à utiliser le fauteuil roulant électrique pour la première fois, vous devez choisir une vitesse plus lente et incliner doucement le joystick vers l'avant. Cette pratique vous aidera à apprendre à contrôler le fauteuil roulant électrique, vous permettra de comprendre lentement et de vous familiariser avec la façon de contrôler la force, et de comprendre en douceur la méthode de démarrage et d'arrêt du fauteuil roulant électrique.
2. Réglez correctement le panneau de commande.
3. Ne faites pas de virages serrés à grande vitesse.
4. Le non-respect des avertissements peut entraîner un basculement et des blessures corporelles graves et des dommages matériels.
5. Le joystick sur le panneau de commande contrôle la vitesse et la direction en douceur. Il a une mobilité omnidirectionnelle à 360 degrés et est facile à utiliser. Le joystick est équipé d'un ressort à l'intérieur pour qu'il puisse revenir automatiquement à sa position d'origine.
6. Poussez le joystick vers la direction cible. Le joystick peut contrôler la conduite proportionnellement, plus la poussée est forte, plus elle va vite. La vitesse de déplacement maximale est de 6 km / h.
7. Si vous voulez ralentir la vitesse, relâchez simplement le joystick. Le fauteuil roulant ralentira et corrigera automatiquement la direction avec une portée minimale.

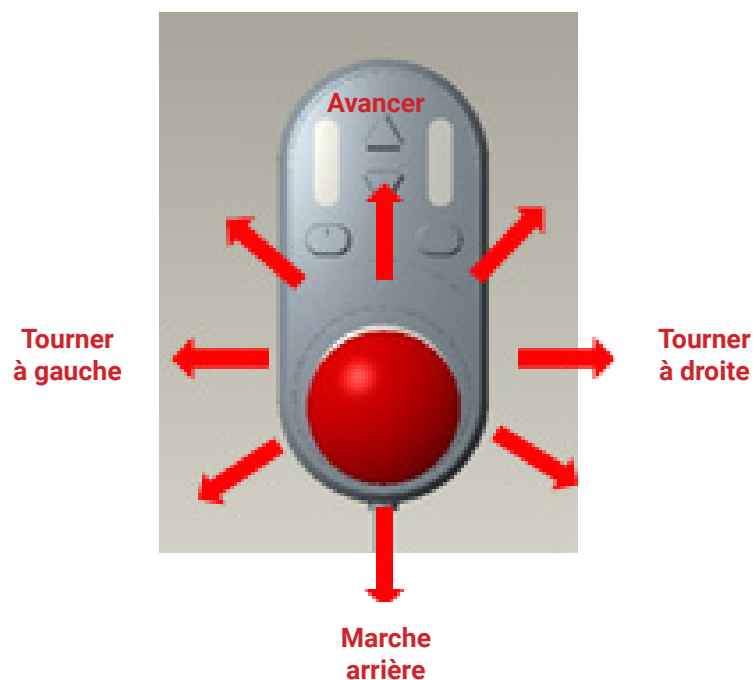

Guide d'utilisation / Valve de déverrouillage électromagnétique

Valve de déverrouillage électromagnétique :

La valve de déverrouillage électromagnétique a deux modes («Free wheel» et «Drive» illustrés sur la figure E6). Veuillez vous assurer qu'il est en position «Drive» avant de l'utiliser. Sinon, cela peut entraîner des risques de sécurité.



« Drive »



« FreeWheel »

Méthode d'utilisation de la roulette de transport

1: Une fois la chaise verrouillée, le fauteuil repose sur la roulette de transport.

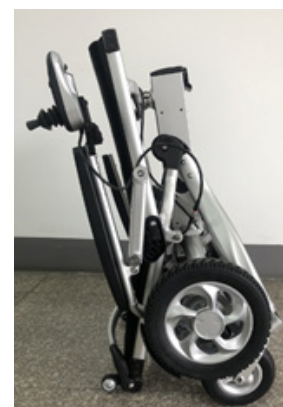

2: Maintenez l'extrémité du tube de siège et inclinez le fauteuil roulant, puis poussez-le ou tirez-le.



Batterie



Éloignez les objets conducteurs tels que le métal des deux extrémités de la batterie. En cas de contact, un court-circuit ou un choc électrique peut se produire et provoquer des blessures



Évitez l'exposition à une source de chaleur telle que des flammes nues ou des étincelles.

Ne pas transporter avec des matériaux inflammables, explosifs ou combustibles.



Une substance corrosive est contenue dans la batterie. Ne démontez pas la batterie



Ne court-circuitiez pas la batterie et ne la mettez pas au feu pour éviter un accident d'explosion.

ATTENTION

1. N'essayez pas d'utiliser directement une pince ou des câbles métalliques pour charger la batterie.
2. N'utilisez pas le fauteuil roulant lorsque la batterie est en charge.
3. N'utilisez pas d'alimentations non standard (par exemple générateur ou onduleur), même si leurs tensions et fréquences semblent répondre aux exigences.
4. Évitez de marcher sur le cordon d'alimentation, de l'écraser et de le plier gravement, en particulier au niveau de l'orifice. Empêchez le cordon d'alimentation d'être tiré et noué.
5. Gardez les enfants et les animaux domestiques éloignés du cordon d'alimentation et ne laissez pas les animaux mordre et mâcher la ligne source. Lorsque vous tirez sur le cordon d'alimentation, veuillez tenir la fiche et la retirer.
6. En cas de problème avec le disjoncteur, retirez immédiatement le chargeur et contactez votre contributeur ou des techniciens professionnels.
7. Le dispositif antiblocage à verrouillage électronique sera activé pour empêcher le fauteuil de fonctionner lorsque la batterie est en charge.
8. La garantie et les performances de la batterie indiquées dans le guide ne conviennent qu'aux batteries Li-ion.
9. Ne fumez pas et n'enflammez rien autour de la batterie.
10. La température ambiante appropriée pour l'utilisation de la batterie varie de -5° à 40°C .

Batterie



ATTENTION

1. Vérifiez toujours si la batterie est complètement chargée avant utilisation. Le temps de charge normal est d'environ 5,5 heures. Lorsque l'alimentation est épuisée, le chargement complet peut prendre de 6 à 7 heures jusqu'à ce que le voyant rouge du chargeur devienne vert.

2. Vous devez charger le fauteuil roulant après utilisation jusqu'à ce que le voyant du chargeur devienne vert. Si le fauteuil roulant électrique n'est pas utilisé pendant une longue période.

Veuillez le charger complètement tous les 2 mois. Si la batterie n'est pas chargée pendant une longue période, elle ne pourra pas être utilisée, ce qui endommagera gravement le fauteuil roulant.

3. N'utilisez pas des batteries dont les spécifications, la tension et la capacité sont incorrectes, ce qui pourrait endommager votre fauteuil roulant et affecter les performances.

Monter /Retirer la batterie



ATTENTION

Assurez-vous que le fauteuil roulant est hors tension avant de monter ou de retirer la batterie

Retirez la batterie:

Retirez la batterie du tube du cadre principal en saisissant le couvercle (Fig. F1)

Montez la batterie :

Saisissez la batterie, placez la poignée de la batterie vers le bas, insérez obliquement la batterie dans le tube du rack principal jusqu'à ce que le tube du rack principal soit bouclé (Fig. F2)

Vérifiez que la batterie soit correctement verrouillée (Fig. F3)

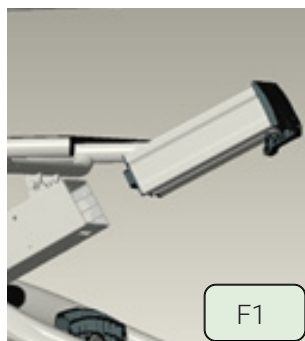

F1



F2



F3

Batterie

Charger la batterie :

1. La batterie peut être chargée sous un courant alternatif standard (AC 110-220 V, 50-60 Hz). Le port de charge est situé sous la partie avant du panneau de commande.

2. Avant de charger, assurez-vous que le fauteuil roulant est éteint.

3. Branchez le chargeur dans le port de charge sous la partie avant du panneau de commande (Fig. F4), ou débranchez la batterie et branchez le chargeur dans le port de charge de la batterie (Fig. F5).

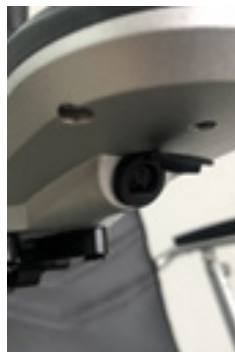

F4

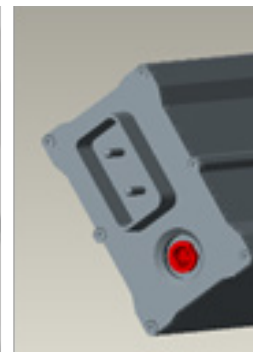

F5

4. Branchez une autre extrémité du chargeur dans la prise de courant. Lorsque le voyant rouge est allumé, cela indique qu'il est en charge. N'utilisez pas le fauteuil roulant lorsque la batterie est en charge.

5. Lorsque l'indicateur devient vert, continuez à charger pendant 30 minutes supplémentaires pour permettre à la batterie d'être complètement chargée. Débranchez le chargeur de la prise de courant avant de le débrancher du port de charge du panneau de commande.

6. Veuillez charger la batterie à une température appropriée. La température ambiante recommandée pour la charge varie de 5 ° C à 40 ° C.

Protecteur de décharge excessive

Lorsque les batteries lithium atteignent un niveau de capacité trop bas, celles-ci peuvent être endommagées de manière permanente. C'est pourquoi ce fauteuil est équipé d'une protection lorsque la batterie s'approche de sa limite basse. Cette protection éteint le fauteuil, et celui-ci ne peut plus s'allumer. Il est impératif dans ce cas de recharger la batterie. Les batteries Lithium consomment naturellement même éteintes un peu d'énergie. Si une batterie, totalement déchargée suite à utilisation, est laissée stockée déchargée, elle descendra en dessous de sa limite basse, et pourrait ne plus être ni rechargée, ni réparée.

Tension de charge maximale 29,4 V Tension de coupure 19,6 V.

Batterie

Protecteur de surintensité

Le fauteuil roulant électrique est également équipé d'un protecteur de surintensité. Si le courant fourni au moteur est trop élevé, le protecteur de surintensité coupera l'alimentation en courant. Si la pente de montée est supérieure à 6 degrés, la charge dépasse 120 kg ou le moteur est bloqué, le protecteur de surintensité sera activé et le contrôleur de fauteuil roulant coupera le circuit pour éviter la surintensité et la surchauffe du moteur.

Nettoyage de la prise de la batterie:

1. Vérifiez la batterie et les pôles positif et négatif pour toute corrosion. Le cas échéant, nettoyez le port de charge avec des outils de nettoyage de batterie, tels qu'une brosse en acier et du papier de verre moyen.
2. Nettoyez soigneusement toutes les poussières métalliques.
3. Vérifiez si la batterie et le bloc-batterie en plastique sont correctement assemblés.

Note :

Ne laissez pas la substance à l'intérieur de la batterie entrer en contact avec votre peau, vos vêtements ou d'autres objets. La substance acide est extrêmement dangereuse et peut provoquer de graves brûlures. En cas de contact, rincez immédiatement votre peau à l'eau froide. Si la condition est grave ou si la substance entre en contact avec vos yeux, veuillez consulter immédiatement un médecin.

Dépliage du fauteuil

Etapes de dépliage

Si vous devez déplier ou replier le fauteuil roulant après le premier déballage, suivez ces étapes:

Étape 1: maintenez le point A sur l'image d'une main, poussez légèrement le fauteuil vers l'arrière pour soulever les roues avant du sol et tirez la poignée le long de la flèche avec l'autre main pour libérer le crochet de verrouillage, puis effectuez la première étape de déverrouillage.



Étape 2: Lorsque les roues avant et arrière sont au sol, appuyez sur le coussin du siège vers le bas le long de la flèche pour terminer le déverrouillage du cadre.



Étape 3: Lorsque le son de verrouillage «clic» est entendu, le fauteuil est presque prêt. Le dossier et le repose-pieds doivent revenir à leur position d'origine. Ensuite, sortez les roues antibasculantes.



Pliage

Étapes de pliage

Pour stocker et transporter le fauteuil roulant, veuillez suivre ces étapes pour le plier après utilisation :

Étape 1: Tirez la goupille de verrouillage et pliez la roue antibascule et tournez le repose-pieds vers le haut.

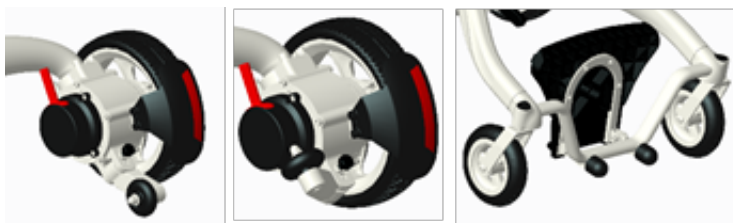

Étape 2: Tirez la corde de verrouillage pour libérer les goupilles élastiques des trous de verrouillage sur les côtés tout en poussant le dossier supérieur vers l'arrière.



Étape 3: Posez le fauteuil roulant jusqu'à ce que le connecteur en caoutchouc du dossier touche le sol.



Étape 4: Utilisez le joint en caoutchouc comme point d'appui et tirez le fauteuil vers l'arrière jusqu'à ce qu'il soit verrouillé.

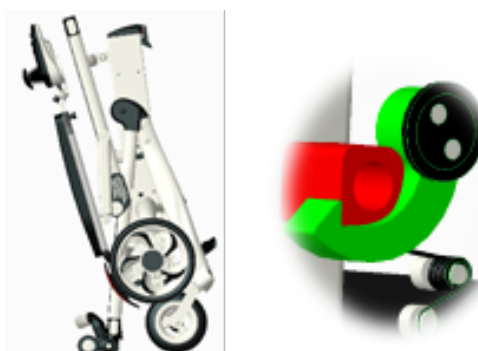

Transfert latéral

Étape 1: Appuyez sur le bouton de déverrouillage.



Étape 2: Appuyez sur le bouton de déverrouillage tout en tirant l'accoudoir vers le haut.



Étape 3: Tirez l'accoudoir en position verticale.



Contrôleur

Il existe en tout trois interfaces externes pour les contrôleurs, décrites comme suit :

1. L'interface 1 est destinée au moteur droit. Lorsque le moteur droit ne fonctionne pas, veuillez vérifier si l'interface droite est serrée.
2. L'interface 2 est destinée au moteur gauche. Lorsque le moteur gauche ne fonctionne pas, veuillez vérifier si l'interface gauche est serrée.
3. L'interface 3 est destinée au joystick. Lorsque le courant ne parvient pas à entrer, veuillez vérifier si l'interface est en mauvais contact et serrer la bague de fixation



Tableau de dépannage

N°	Cause	Solution	
1	Problème de puissance	1. Mauvaise connexion entre le boîtier de commande et son connecteur.	Rebranchez la prise 5 broches reliée au boîtier de commande se trouvant dans la partie dossier du fauteuil
		2. Perte de puissance, ou fauteuil qui s'éteint automatiquement	Si l'alimentation est coupée automatiquement, les batteries doivent être rechargées dans les 2 heures et doivent être chargées pendant 6 à 7 heures.
		3. Défaut de la prise 3 broches connectée à la batterie.	Retirez la batterie et vérifiez le contact pour tout défaut et réinsérez la batterie.
2	Panne du panneau de commande	1. L'indicateur de batterie affiche une alarme rouge : batterie faible.	Chargez la batterie immédiatement.
		2. Le panneau de commande ne s'affiche pas.	Rebranchez les fiches des deux extrémités du câble du panneau de commande ou remplacez le panneau de commande.
		3. Échec de communication : le contrôleur diffuse le son de dysfonctionnement. Le fauteuil roulant ne peut pas avancer.	Éteignez le fauteuil roulant. Vérifiez ensuite si la connexion du contrôleur est lâche. Redémarrez après la reconnexion.
		4. Le fauteuil roulant est incapable d'avancer. Le moteur gauche / droit est cassé.	Réinsérez et serrez le connecteur du moteur et vérifiez si le bouton de déverrouillage du moteur est verrouillé. Si le problème ne peut pas être résolu, veuillez contacter le distributeur pour réparer.
		5. Le frein électromagnétique est en position «Unlock» et le fauteuil roulant ne peut pas bouger.	Poussez le levier de frein électromagnétique en position «Lock».
3	Panne du moteur	1. Du bruit et des vibrations se produisent pendant le fonctionnement du moteur.	Contactez le service client.
4	Baisse de l'autonomie	1. Conduite dans un environnement à basse température en dessous de zéro centigrade.	C'est normal car ce sont les caractéristiques des batteries au lithium.
		2. Conduite sur les pentes ou les routes accidentées.	C'est normal car conduire sur ces lieux peut accélérer la consommation de la batterie.
		3. L'utilisation de la batterie a dépassé sa durée de vie.	Contactez le service client pour remplacer la batterie.
5	Problème de charge	1. Connexion incorrecte entre le panneau de commande et la fiche.	Rebranchez la fiche à 3 broches dans le connecteur de la batterie sur le côté du siège.
		2. Le contrôleur est endommagé.	Contactez le service client pour remplacer le contrôleur.
		3. La fiche du chargeur est endommagée.	Contactez le service client pour remplacer la fiche du chargeur.
		4. La prise de charge est desserrée.	Revérifiez et reconnectez fermement.
6	Impossible de rallumer le fauteuil	Après ne pas avoir utilisé pendant une période ou le protecteur de décharge excessive est activé.	Remettez sous tension après la charge. Si le problème ne peut pas être résolu, veuillez contacter le distributeur pour réparer.
7	Impossible de plier	Système de verrouillage	Vérifiez s'il n'y a rien de coincé dans le système de verrouillage empêchant le pliage du fauteuil.
		Interférence de la roue avant	Vérifiez si la roue avant est coincée dans le cadre pendant le pliage.

Garanties

Éléments		
Châssis	5 ans	Une utilisation incorrecte, endommagée ou modifiée par l'utilisateur annulera la garantie et les frais de réparation seront facturés.
Moteur	2 ans	Tout dégât provoqué par une surcharge (poids supporté par le fauteuil) ou un démontage par l'utilisateur annule la garantie.
Batterie Lithium	2 ans	Le non-respect des consignes du manuel concernant la charge du fauteuil annule la garantie.
Contrôleur	2 ans	Toute mauvaise utilisation, modification du fauteuil, ou casses provoquées par l'utilisateur annule la garantie.
Boîtier de commande	2 ans	Toute mauvaise utilisation, modification du fauteuil, ou casses provoquées par l'utilisateur annule la garantie.

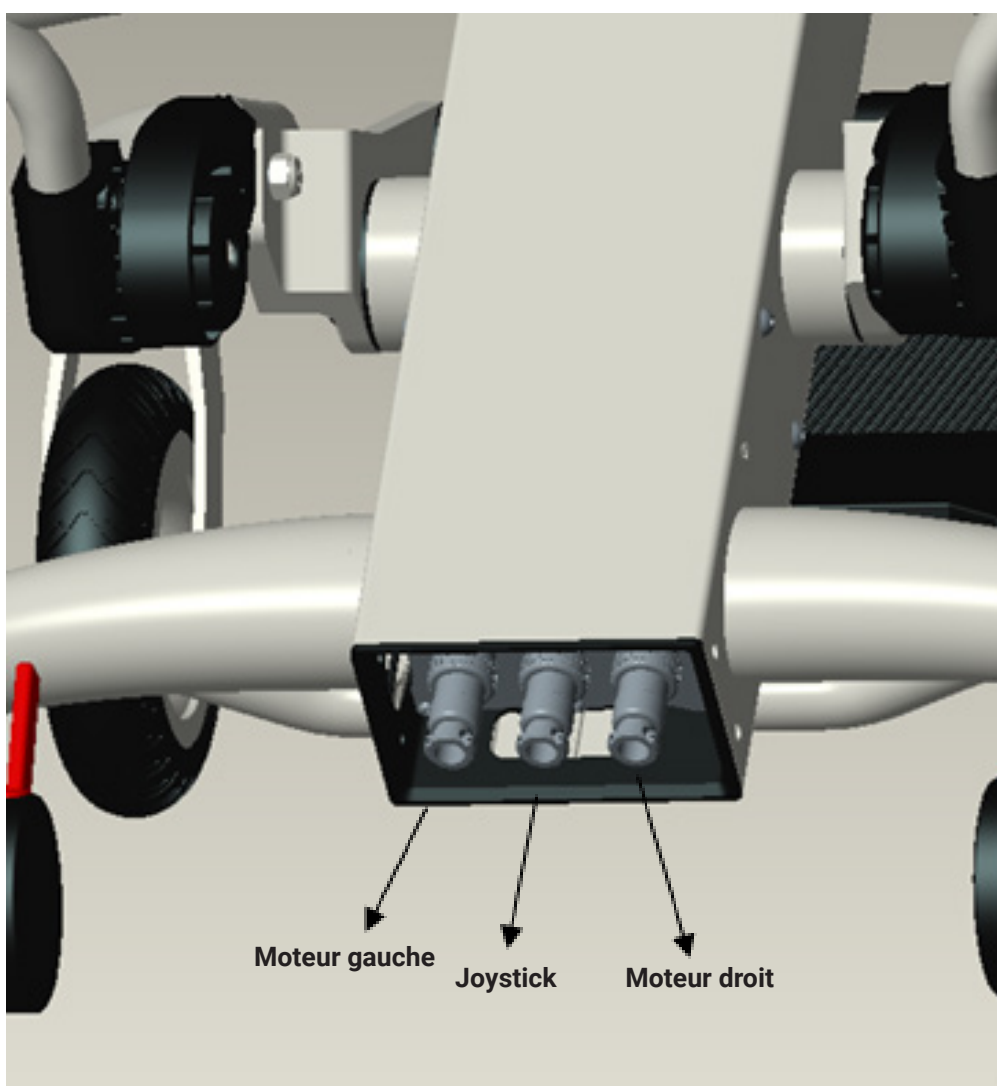
Exclusions de garantie :

1. Les éléments suivants ne sont pas couverts par la garantie :

- a) Coussin de dossier, coussin de siège, mousse de l'accoudoir et du dossier, ainsi que toutes les décorations du fauteuil, pneus et toutes pièces d'usure dans une utilisation normale.
- b) Toute modification du fauteuil sans accord préalable du fabricant annule la garantie du fauteuil.
- c) Les composants sont endommagés en raison d'une surcharge.

2. Si les numéros de série sur le fauteuil roulant ne sont pas d'origine ou sont modifiés, la garantie sera annulée.

Dans la mesure permise par la loi, cette instruction de garantie remplace toute autre garantie (comme les garanties écrites, orales, expressives ou implicites, y compris les garanties de qualité marchande ou d'applicabilité à des fins spéciales), pour tout conflit entre les mêmes, cette instruction de garantie prévaudra.

Contenu

Éléments		
Châssis	1	/
Moteur	2	/
Batterie Lithium	1	/
Contrôleur	1	/
Boîtier de commande	1	/

Conseils et déclaration du fabricant

Les informations sur les câbles ci-dessous sont fournies pour référence CEM.

Câble	Longuer max. du câble Blindé/Non-blindé		Numéro	Classification du câble
Ligne d'alimentation CA	1,8m	Non-blindé	1 Set	Alimentation en courant alternatif

Informations importantes concernant la compatibilité électromagnétique (CEM)

Ce fauteuil roulant électrique a besoin de précautions particulières concernant la CEM et mis en service conformément aux informations CEM fournies dans le manuel d'utilisation ; L'équipement est conforme à cette norme CEI 60601-1-2: 2014 pour l'immunité et les émissions. Néanmoins, des précautions particulières doivent être observées :

- ▶ Le fauteuil roulant électrique avec les PERFORMANCES ESSENTIELLES suivantes: Lorsque vous relâchez la poignée, il freine automatiquement et il peut se garer automatiquement en rampe.
- ▶ AVERTISSEMENT: L'utilisation de ce fauteuil roulant électrique à côté ou empilé avec d'autres équipements doit être évitée car cela pourrait entraîner un mauvais fonctionnement. Si une telle utilisation est nécessaire, cet équipement et les autres équipements doivent être observés pour vérifier qu'ils fonctionnent normalement".
- ▶ L'utilisation d'accessoires, de transducteurs et de câbles autres que ceux spécifiés ou fournis par le fabricant de cet équipement peut entraîner une augmentation des émissions électromagnétiques ou une diminution de l'immunité électromagnétique de cet équipement et entraîner un fonctionnement incorrect.
- ▶ AVERTISSEMENT: l'équipement de communication RF portable (y compris les périphériques tels que les câbles d'antenne et les antennes externes) ne doit pas être utilisé à moins de 30 cm de toute partie du fauteuil roulant électrique, y compris les câbles spécifiés par le fabricant. Sinon, une dégradation des performances de cet équipement pourrait s'ensuivre"
- ▶ AVERTISSEMENT: si le lieu d'utilisation est proche (par exemple, à moins de 1,5 km) des antennes de diffusion AM, FM ou TV, avant d'utiliser cet équipement, il convient de vérifier qu'il fonctionne normalement pour garantir que l'équipement reste sûr par rapport à perturbations électromagnétiques tout au long de la durée de vie prévue.

Tableau 1 - Émissions

Phénomène	Conformité	Environnement électromagnétique
Émissions RF	CISPR 11	Environnement de soins à domicile
Distorsion harmonique	Groupe 1, Classe B	Environnement de soins à domicile
Fluctuations de tension et scintillement	CEI 61000-3-2	Environnement de soins à domicile

Conseils et déclaration du fabricant

Tableau 2 - Port du boîtier

Phénomène	Norme EMC de base	Niveaux de tests d'immunité
		Environnement de soins à domicile
Décharge électrostatique	CISPR 11	±8 kV contact ±2kV, ±4kV, ±8kV, ±15kV air
Champ électromagnétique RF rayonné	Groupe 1, Classe B	10V/m, 80MHz-2.7GHz, 1kHz, 80% AM 20V/m, 26MHz~2.5GHz, 1kHz, 80% AM
Champs de proximité des équipements de communication sans fil RF	CEI 61000-3-2	Se référer au tableau 3
Champs magnétiques de fréquence nominale	CEI 61000-4-8	30A/m 50Hz ou 60Hz

Tableau 3 - Champs de proximité des équipements de communication sans fil

Fréquence de test (MHz)	Norme EMC de base	Niveaux de tests d'immunité
		Environnement de soins à domicile
385	380-390	Modulation d'impulsion 18Hz, 27V/m
450	430-470	FM, ±5kHz déviation, 1kHz sine, 28V/m
710	704-787	Modulation d'impulsion 217Hz, 9V/m
745		
780		
810		
870	800-960	Modulation d'impulsion 18Hz, 28V/m
930		
1720		
1845	1700-1990	Modulation d'impulsion 217Hz, 28V/m
1970		
2450	2400-2570	Modulation d'impulsion 217Hz, 28V/m
5240	5100-5800	Modulation d'impulsion 217Hz, 9V/m
5500		
5785		

Conseils et déclaration du fabricant

Tableau 4 - Entrée A.C. Port d'alimentation

Phénomène	Norme EMC de base	Niveaux de tests d'immunité
		Environnement de soins à domicile
Transitoires électriques rapides / rafale	CEI 61000-4-4	±2 kV 100kHz fréquence de répétition
Surtensions Ligne à ligne	CEI 61000-4-5	±0.5 kV, ±1 kV
Perturbations conduites induites par les champs RF	CEI 61000-4-6	3V, 0.15MHz-80MHz, 6V in ISM et les bandes de radio amateur entre 0.15 et 80MHz, 80% AM à 1kHz
Creux de tension Creux de tension	CEI 61000-4-11	0% UT; 0.5 cycle à 0°, 45°, 90°, 135°, 180°, 225°, 270° and 315°
		0%UT/0.5T(0°, 45°, 90°, 135°, 180°, 225°, 270°, 315°); 0%UT/1T(0°); 70%UT /25T(0°);
Interruptions de tension	CEI 61000-4-11	0%UT/250T (0°, 180°)

Tableau 5 - Parties d'entrée / sortie de signal Port

Phénomène	Norme EMC de base	Niveaux de tests d'immunité
		Environnement de soins à domicile
Transitoires électriques rapides / rafale	CEI 61000-4-4	±1 kV 100kHz fréquence de répétition
Perturbations conduites induites par les champs RF	CEI 61000-4-6	3V, 0.15MHz-80MHz 6V in ISM bandes entre 0.15MHz et 80MHz 80%AM at 1kHz

Conseils et déclaration du fabricant

ISO 7176-1

Angle de basculement du fauteuil roulant (degrés)				
Direction de stabilité		Le moins stable	Le plus stable	
Vers l'avant	Roues avant bloquées	N/A	N/A	
	Roues avant déverrouillées	27.7°	27.7°	
Vers l'arrière	Roues arrière bloquées	15.5°	15.5°	
	Roues arrière déverrouillées	20.4°	20.4°	
Orientation latérale	Gauche	19.6°	19.6°	
	Droite	20.5°	20.5°	
Angle de basculement du dispositif anti-basculement				
Direction de stabilité		Moins efficace	Plus efficace	L'appareil empêche-t-il de basculer?
Anti-bascule	Vers l'arrière	17.5°	17.5°	Oui, 15.5°
	Vers l'avant	N/A	N/A	N/A
1 Avec roues verrouillables verrouillées				

Conseils et déclaration du fabricant

ISO 7176-3

Tableau 2		Résultats des tests de freinage					P
Essais des freins de stationnement							
Pente maximale en montée		23.7° (Testé uniquement à un angle de 45 ° en raison de l'angle limité par le dispositif de test)					
Pente maximale en descente		16.0° (testé uniquement à un angle de 45 ° en raison de la limitation du dispositif de test)					
Force de fonctionnement du frein		2.8 N					
Tests de freinage en cours							
Inclinaison du plan d'essai	Direction du voyage	Vitesse maximale	Fonctionnement normal	Commande d'inversion	Opération d'urgence	Commentaires	
		(m/s)	(m)	(m)	(m)		
Horizontal	Vers l'avant	1.19	0.57	0.43	0.51		
Horizontal	Inverser	0.42	0.49	0.39	0.40		
3°	Descente vers l'avant	1.41	0.75	0.70	0.74		
3°	Descente inversée	0.53	0.49	0.25	0.43		
6°	Descente vers l'avant	1.48	0.77	0.79	0.63		
6°	Descente inversée	0.59	0.44	0.23	0.36		
10°	Descente vers l'avant	-	-	-	-		
10°	Descente inversée	-	-	-	-		
Pente maximale spécifiée par le fabricant	Descente vers l'avant	-	-	-	-	Pente maximale 6°	
Pente maximale spécifiée par le fabricant	Descente inversée	-	-	-	-	Pente maximale 6°	
Force de fonctionnement du frein		Freiner automatiquement après avoir relâché le levier de vitesse .					

Conseils et déclaration du fabricant

ISO 7176-5

Fauteuils roulants sans mains courantes		
Clause	Éléments de mesure	Valeurs mesurées
8.2	Longueur totale	900mm
8.3	Largeur hors tout	620mm
8.5	Longueur de rangement	900mm
8.6	Largeur de rangement	620mm
8.7	Hauteur de rangement	950mm
8.8	En hausse	N/A
8.9	Masse totale	23kg
8.10	Masse de la partie la plus lourde	N/A
8.11	Largeur de pivot	N/A
8.12	Inverser la largeur	N/A
8.13	Diamètre de braquage	1440mm
8.14	Garde au sol	40mm
8.15	Largeur requise du couloir incliné	1020mm
8.16	Profondeur d'entrée de porte requise	1020mm
8.17	Largeur de couloir requise pour ouverture latérale	970mm

Conseils et déclaration du fabricant

ISO 7176-7

Measurement	Dimension No.	Valeur fixe ou minimale	Valeur max. (le cas échéant)
Angle du plan du siège	(1)	4°	°
Profondeur d'assise effective	(2)	420mm	mm
Largeur d'assise	(3)	475mm	mm
Largeur d'assise efficace	(4)	475mm	mm
Hauteur de la surface d'assise sur le bord avant	(5)	540mm	mm
Angle du dossier	(6)	80°	°
Hauteur dossier	(7)	450mm	mm
Largeur dossier	(8)	400mm	mm
Appuie-tête devant le dossier	(9)	N/A	N/A
Hauteur de l'appui-tête au-dessus du siège	(10)	N/A	N/A
Distance du repose-pieds au siège	(11)	420mm	mm
Dégagement du repose-pieds	(12)	100mm	mm
Longueur repose-pieds	(13)	207mm	mm
Repose-pieds-angle des jambes	(14)	90°	°
Angle de la jambe au siège	(15)	90°	°
Distance accoudoir-siège	(16)	240mm	mm
Distance accoudoir-dossier avant	(17)	335mm	mm
Longueur accoudoir	(18)	350mm	mm
Largeur accoudoir	(19)	60mm	mm
Angle d'accoudoir	(20)	4°	°
Distance entre accoudoirs	(21)	460mm	mm
Emplacement avant de la structure de l'accoudoir	(22)	315mm	mm
Diamètre de la main courante	(23)	mm	mm
Diamètre de la roue propulsive	(24)	250mm	mm
Emplacement horizontal de l'essieu	(25)	90mm	mm
Déplacement vertical de l'axe de roue	(26)	345mm	mm
Diamètre de roue de roulette	(27)	170mm	mm

- Le fauteuil roulant répondait à toutes les exigences de la norme ISO 7176-9
- Le produit répondait à toutes les exigences de la norme ISO 7176-14
- Les forces nécessaires pour actionner les dispositifs de commande (actionner le levier: 3.0N; bouton: 1.9N)
- Ce produit répond aux exigences de test ISO7176-16
- La durée de vie prévue de ce produit est de 5 ans